

АВТОМАТИЧЕСКОЕ НАКРЫТИЕ

# RollOver

OPALE

INFINY

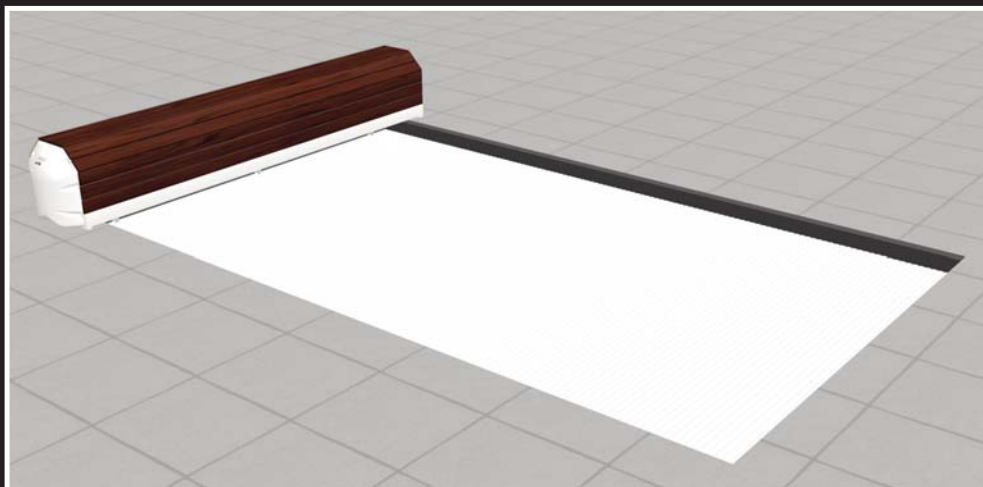

Infiny



Opale



## ТЕХНИЧЕСКАЯ ИНСТРУКЦИЯ

Установка / Эксплуатация / Уход / Обслуживание / Советы безопасности

DÉVELOPPEMENT ET INNOVATION PISCINE



**ПОСЛЕ МОНТАЖА ОБОРУДОВАНИЯ, ПЕРЕДАТЬ ИНСТРУКЦИЮ ПО ЭКСПЛУАТАЦИИ ПОЛЬЗОВАТЕЛЮ. ВНИМАТЕЛЬНО ПРОЧИТАТЬ И СОХРАНИТЬ ДЛЯ ДАЛЬНЕЙШЕГО ИСПОЛЬЗОВАНИЯ.**

## ПОСТАВЛЯЕМОЕ ОБОРУДОВАНИЕ

Roll-Over (1 упаковка)

<p><b>x1</b></p> <p><i>Двигатель и пакет комплектующих деталей, находятся в корпусе, который оснащен коробкой запуска</i></p>  <p>Roll-Over Carrare или Opale</p>	<p><b>x1</b></p>  <p>Ручкоятка</p>									
 <p>Щит управления</p>	<p><b>x1</b></p>  <p>Двигатель внутри вала 120 NM</p>	<table border="1"> <tr> <td data-bbox="793 569 953 694"> <p>Дюбель Ø12 <b>x4</b></p>  </td> <td data-bbox="960 569 1113 694"> <p>Белая заглушка <b>x4</b></p>  </td> <td data-bbox="1121 569 1274 694"> <p>Ключ шестигранный п°4 <b>x1</b></p>  </td> <td data-bbox="1281 569 1428 694"> <p>ключи + брелок <b>x2</b></p>  </td> </tr> <tr> <td data-bbox="793 704 953 808"> <p>Шуруп M10x60 <b>x4</b></p>  </td> <td data-bbox="960 704 1113 808"> <p>Шайба M10 <b>x4</b></p>  </td> <td data-bbox="1121 704 1274 808"> <p>Ручка-ключ <b>x1</b></p>  </td> <td></td> </tr> </table> <p><b>Комплектующие детали</b></p>	<p>Дюбель Ø12 <b>x4</b></p> 	<p>Белая заглушка <b>x4</b></p> 	<p>Ключ шестигранный п°4 <b>x1</b></p> 	<p>ключи + брелок <b>x2</b></p> 	<p>Шуруп M10x60 <b>x4</b></p> 	<p>Шайба M10 <b>x4</b></p> 	<p>Ручка-ключ <b>x1</b></p> 	
<p>Дюбель Ø12 <b>x4</b></p> 	<p>Белая заглушка <b>x4</b></p> 	<p>Ключ шестигранный п°4 <b>x1</b></p> 	<p>ключи + брелок <b>x2</b></p> 							
<p>Шуруп M10x60 <b>x4</b></p> 	<p>Шайба M10 <b>x4</b></p> 	<p>Ручка-ключ <b>x1</b></p> 								

2

Пластины “Модель и цвет в зависимости от заказа” (разное количество упаковок)

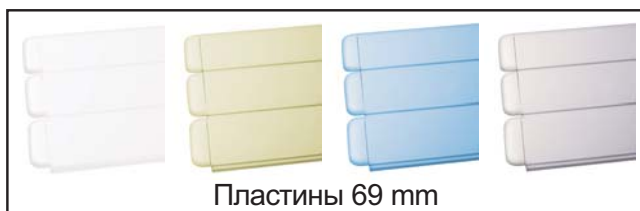

Дополнительная опция - Держатели ремней “Модель в зависимости от заказа”(1упаковка)

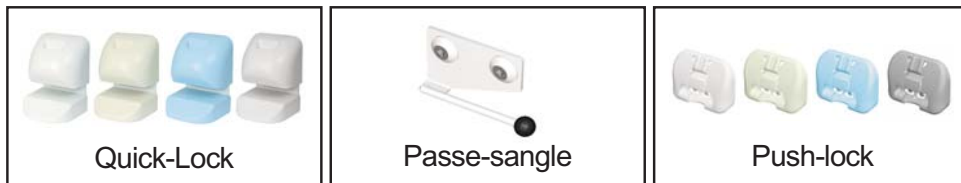

3 модели крепления : На дюбелях - Закладная - Навесная

## УПАКОВКА



**Например - для бассейна 5 x 10 m с лестницей Ø3 m**

Roll-Over Opale : 1 упаковка 0.80 x 0.80 x 5.65 --- 165 Kg

Roll-Over Infinity : 1 упаковка 0.80 x 0.80 x 5.65 --- 300 Kg

Пластины : 5 упаковок 5 x 0.25 x 0.20 m --- 250 Kg

## ТРАНСПОРТИРОВКА



Ответственность за сохранность товара во время перевозки несет получатель. Если при получении товара обнаружены какие-то повреждения, он должен немедленно указать о них в ведомости о доставке. Получатель также должен сообщить о всех обнаруженных повреждениях на протяжении 48 часов, отослав заказное письмо перевозчику.

## НЕОБХОДИМЫЕ ИНСТРУМЕНТЫ ДЛЯ МОНТАЖА



Для монтажа достаточно 2 человек

## ИНФОРМАЦИЯ / ЗАНИМАЕМЫЙ ОБЪЕМ

Для бассейна до 6 x 14 m + лестница Ø4 m

Двигатель установлен внутри вала с доступом через корпус, который оснащен коробкой запуска.

Питание подается с помощью щита управления, который находится в техническом помещении. Настройка конечного положения накрытия производится на двигателе.



Автоматический выключатель защищает систему от возможного блокирования накрытия. Накрытие изготовлено из герметичных пластин ПВХ, скрепленных между собой и плавающих на поверхности воды.



Давление  
Мощность  
двигателя

CE	IP45	
ROLL-SUN		
Art.Nr.: 2120 096 002 0		
M 120 Nm	n 3 min <sup>-1</sup>	← К-во оборотов/мин.
U 24 V	f Hz	← сила тока
P 120 W	I 5 A	
	t KB 8 min	
Ser.Nr.: 024310495 ← н° серии		

## АВТОМАТИЧЕСКОЕ НАКРЫТИЕ

Двигатель соответствует электрическим нормам

максимум 15 cm от воды до низа Roll-Over

Пластины из ПВХ

Зазор между бортом и накрытием



Коробка запуска с ключом. Придерживать ключ во время закрытия бассейна.

Дополнительная опция  
Держатели ремней, отстегивание / пристегивание которых осуществляется специальным инструментом или двойным движением

## ПРЕДВАРИТЕЛЬНАЯ УСТАНОВКА

Разместить сматывающее устройство



Двигатель находится в корпусе, который оснащен коробкой запуска

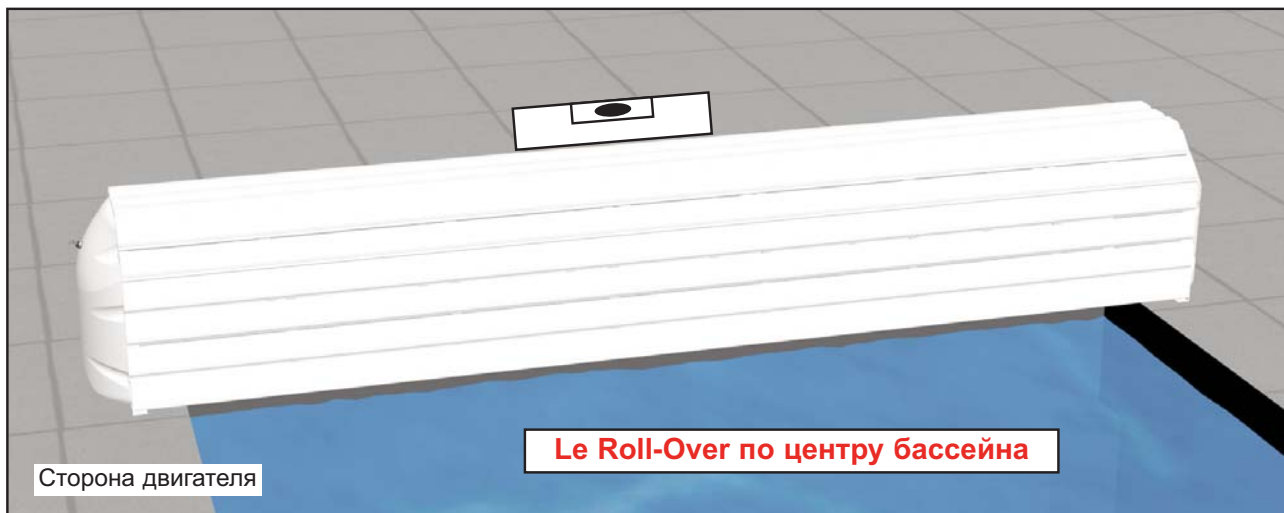

4

- Прямой угол

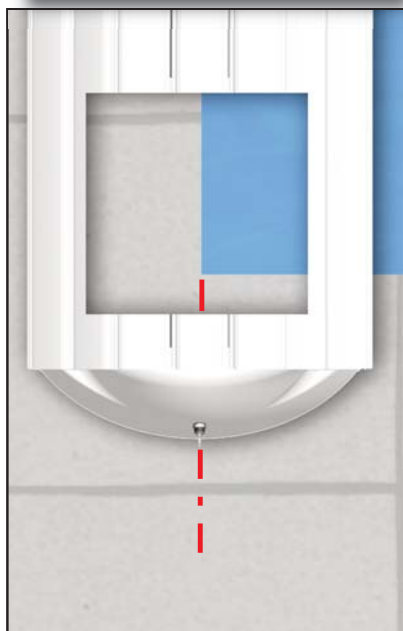

- Закругленные углы  
- Срезанные углы

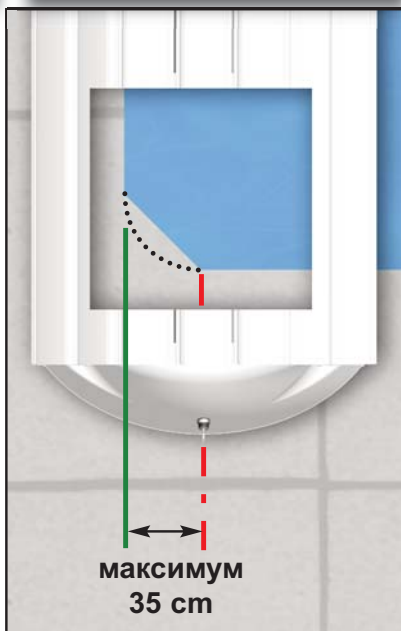

Позволяет добраться к скиммерам

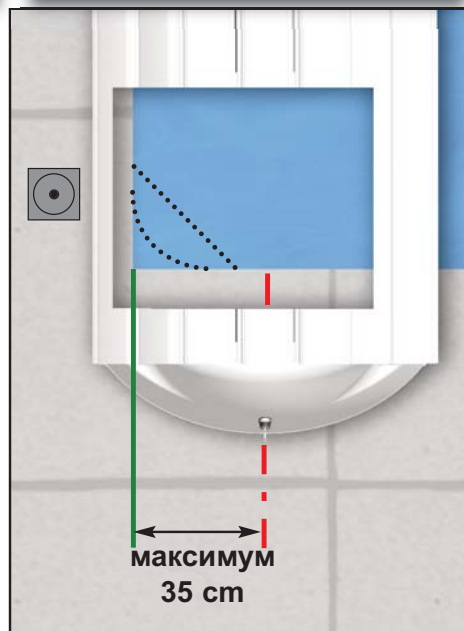

## ПРОВЕРКА УРОВНЯ ВОДЫ

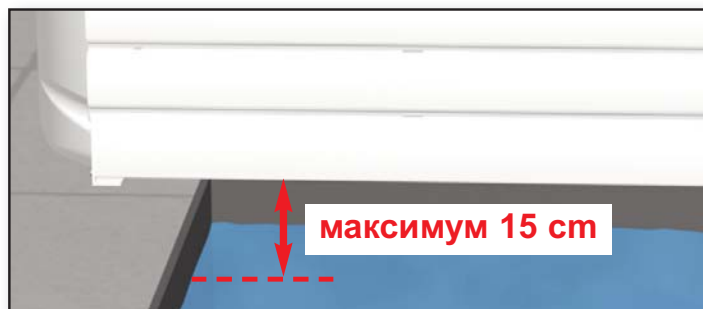
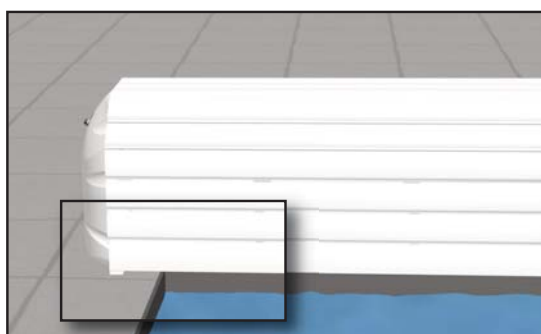

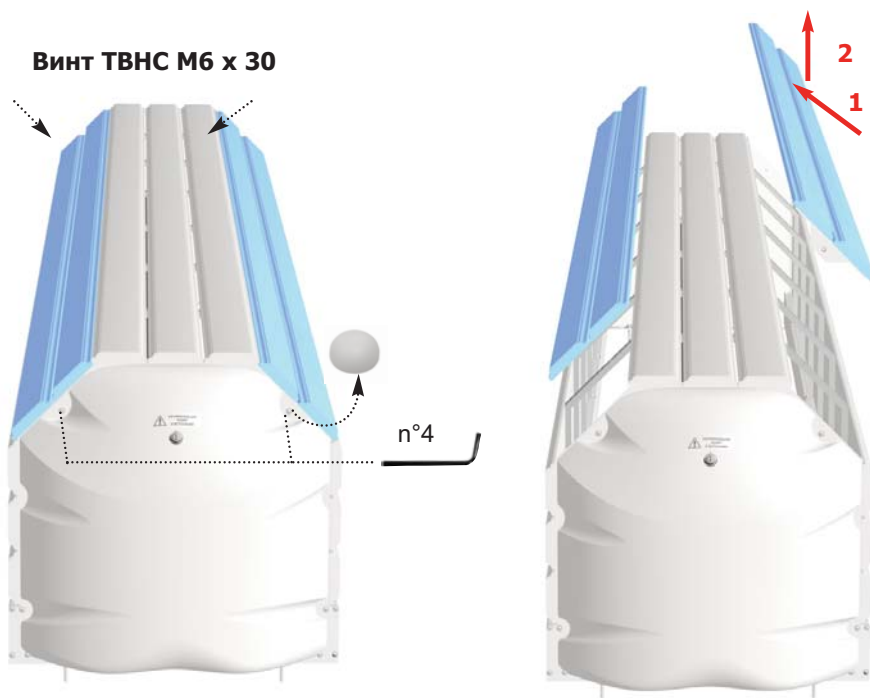

ОКОНЧАТЕЛЬНОЕ КРЕПЛЕНИЕ

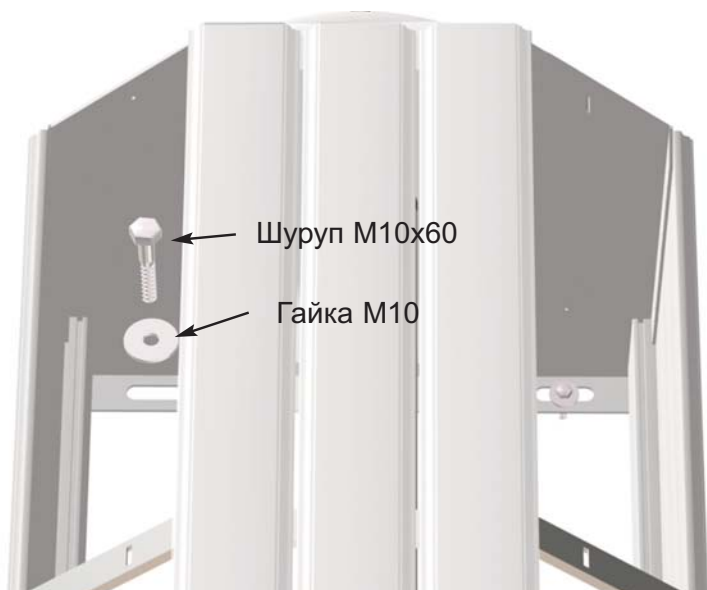

СБОРКА СЪЕМНЫХ ПЛАНК

Поднести планку к Roll-Over

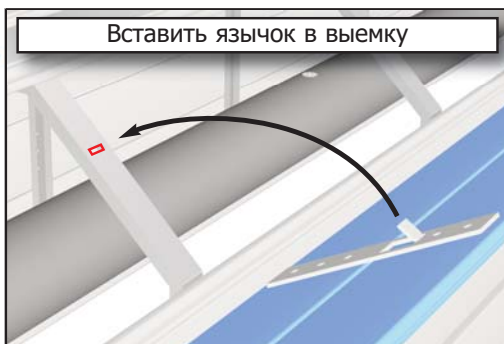

Винт ТВНС М6 х 30 + шайба + заглушка





### ПРОВОДКА

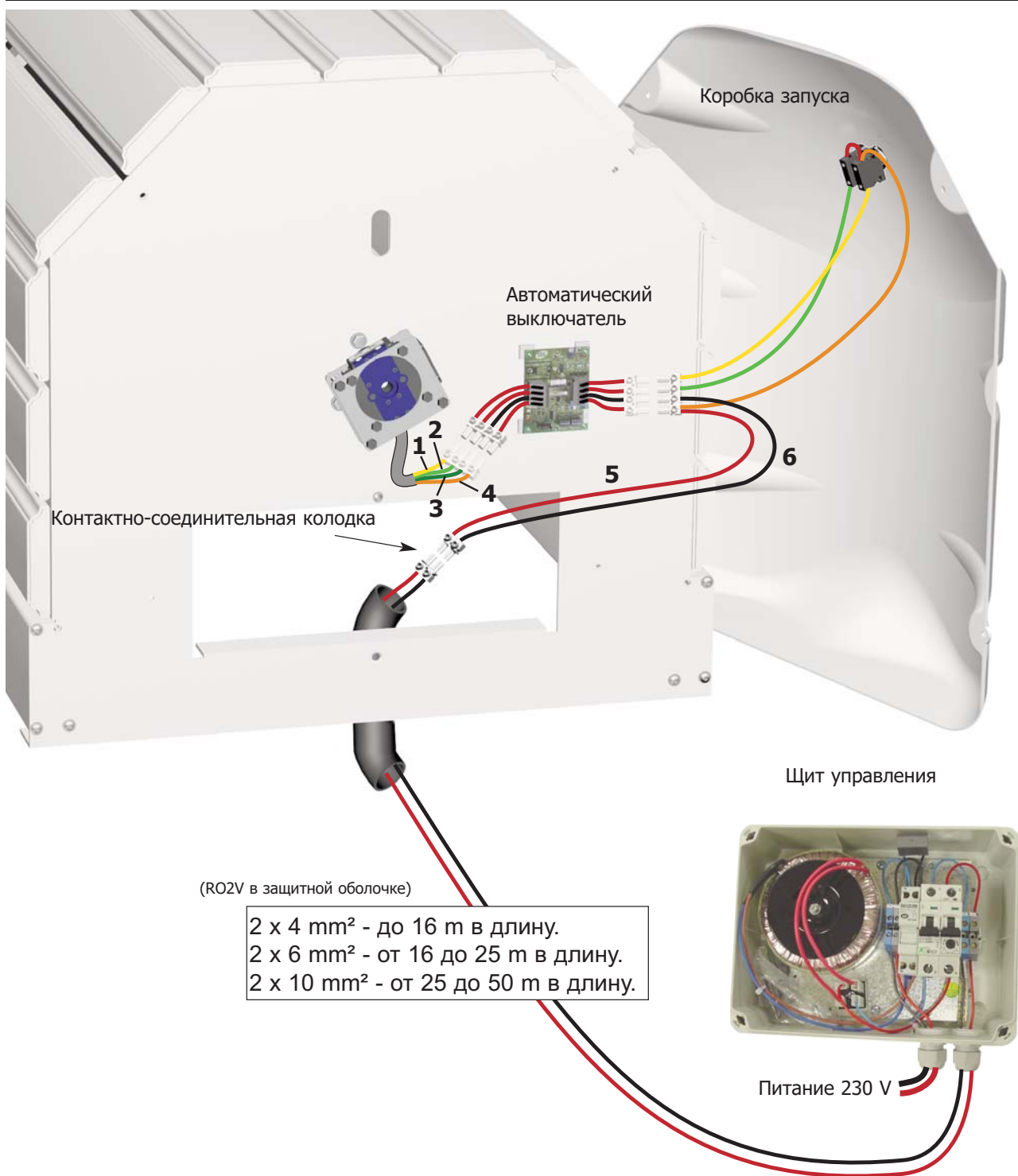

Щит управления должен находиться в сухом помещении.

Установка должна соответствовать нормам С15-100.

(проконсультируйтесь с вашим электриком)

Щит управления с питанием 230 V (50 Hz).

Необходимая мощность составляет 0.15 Kw.

Необходимо предусмотреть предохранитель рассчитанный на силу тока 30 mA.



По всей длине пластины

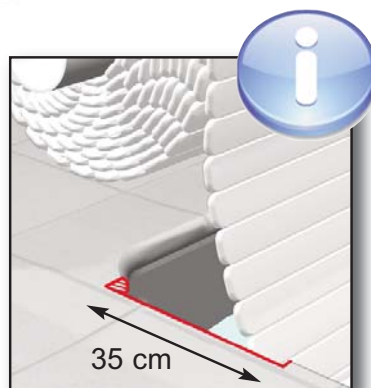
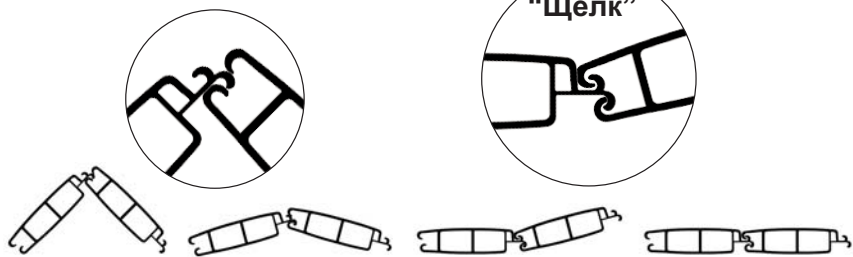

При необходимости срезать бортовой камень, чтобы улучшить скольжение накрытия.

Повторите операцию если пластины не полностью скреплены

УСТАНОВКА НАПРАВЛЯЮЩИХ



Благодаря направляющим, накрытие перемещается в правильном направлении. Сверление осуществляется на заводе.

ДЕМОНТАЖ ЗАГЛУШКИ И ПЛАСТИНЫ



## ПРОВЕРКА УПРАВЛЕНИЯ



Открытие бассейна



Закрытие бассейна



придерживать контакт



При неправильной работе, поменять местами провода 1 и 2 (стр.6)

## НАСТРОЙКА КОНЕЧНОГО ПОЛОЖЕНИЯ НАКРЫТИЯ

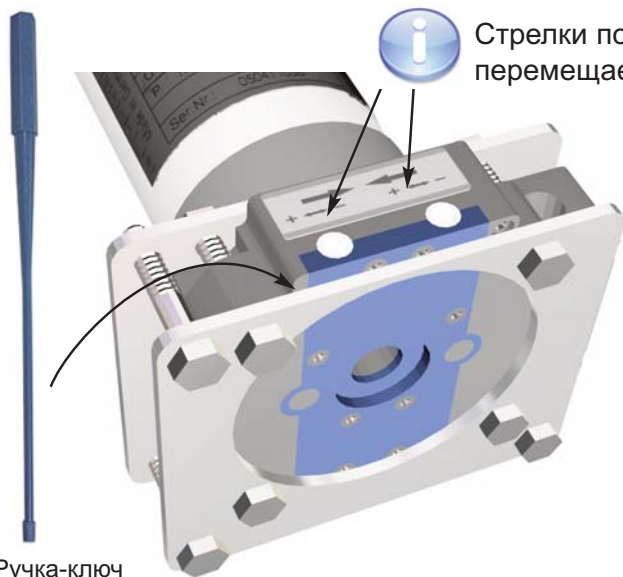

Стрелки показывают в каком направлении перемещается накрытие



Поворачивая ручку-ключ в сторону +, вы увеличиваете расстояние разматывания накрытия  
Поворачивая ручку-ключ в сторону -, вы уменьшаете расстояние разматывания накрытия

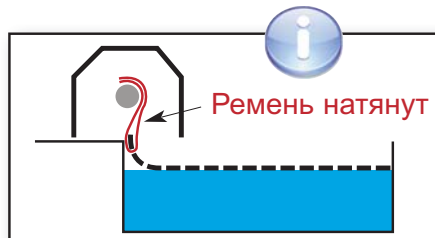

## ПРОВЕРКА УПРАВЛЕНИЯ АВТОМАТИЧЕСКОГО ВЫКЛЮЧАТЕЛЯ

- Отключить автоматический выключатель



(Switch PROG)



Отключен

- Проверить :



Открытие бассейна



### ЛАМПОЧКИ

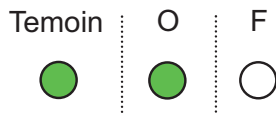

Закрытие бассейна

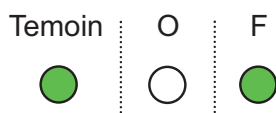

Придерживать контакт

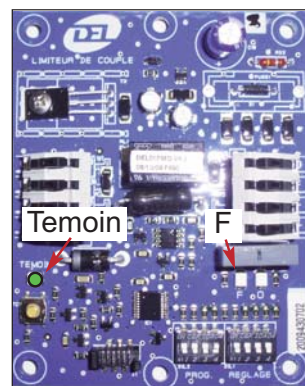

При неправильной работе, проверьте правильность подключения проводов (стр. 6)



### НАСТРОЙКА СМАТЫВАЮЩЕГО УСТРОЙСТВА (SWITCH RÉGLAGE)



Roll-Over



### НАСТРОЙКА ПРОДОЛЖИТЕЛЬНОСТИ КОНТРОЛЯ (SWITCH RÉGLAGE)



$L$  = Длина бассейна включая лестницу

$L \leq 12$  m

$L > 12$  m



30 секунд

60 секунд

### НАСТРОЙКА ПОРОГА ЧУВСТВИТЕЛЬНОСТИ (SWITCH PROG)



$l$  = Ширина бассейна

$l \leq 3$  m

$l \leq 4$  m

$l \leq 5$  m

$l \leq 6$  m

$l \leq 7$  m

$l \leq 8$  m

$l \leq 9$  m

$l \leq 10$  m



← Максимальная чувствительность ————— Минимальная чувствительность →

### ЗАПУСК (SWITCH PROG)



Включен



**Если автоматический выключатель не включен, двигатель, щит управления и пластины могут быть повреждены. В таком случае гарантия при возврате не действительна.**

### ВАЖНО

Придержать контакт более 3 сек.

=

Следующее открытие защищено



более 3 сек.



Закрытие

Придержать контакт менее 3 сек.

=

Следующее открытие не защищено



менее 3 сек.



Закрытие



### ПРОВЕРИТЬ

A - Заблокировать накрытие вручную или ремнями. Открыть бассейн.



=> Двигатель автоматически отключен.

(при необходимости, отрегулировать порог чувствительности)



При несвоевременной остановке, уменьшить порог чувствительности выбрав настройку для большей ширины бассейна.

плата включена	Temoin		
	O	F	
Открытие под контролем			
Открытие без контроля			
Закрытие			
Срабатывание выключателя			

### Push-lock



### Quick-lock



### Passe-sangle



### КАК ПРАВИЛЬНО УСТАНОВИТЬ ДЕРЖАТЕЛИ РЕМНЕЙ

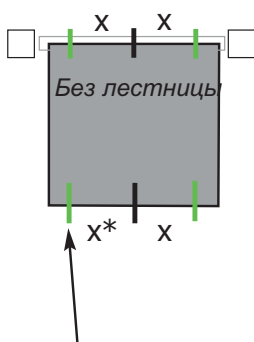

держатель расположен максимум 50 см от борта

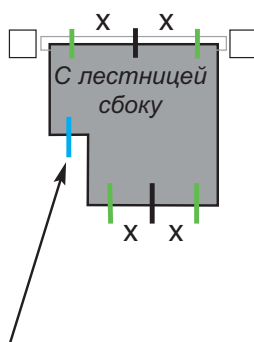

1 держатель по центру если < 1 м  
1 держатель максимум 50 см от борта если < 2 м  
2 держателя если > 2 м

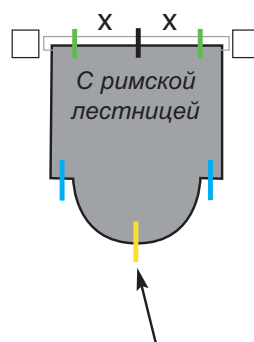

держатель вконец римской лесницы

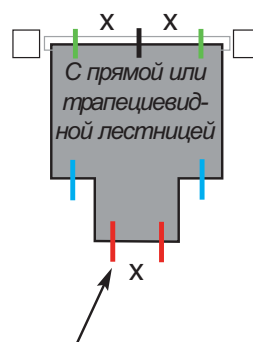

2 держателя максимум 50 см от борта



\* X не должен превышать 2 м



Расположение держателей на пластинах указано на схеме, которая прилагается к упаковке с пластинами.

Все изменения в расположении держателей должны соответствовать требованиям описанным выше. В других случаях, свяжитесь с нами.

**Комплекты Quick-lock не устанавливаются на срезанных углах и кривых, за исключением римской лестницы.**

## Регулятор уровня воды обязателен

### Вариант крепления с закладной деталью

Для бетонных бассейнов

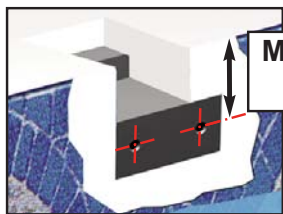

**Минимум 5 см**

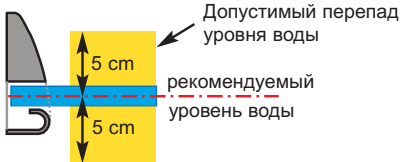

Шуруп под дерево VBA TF Z из нержавеющей стали A4 Ø6 x 60

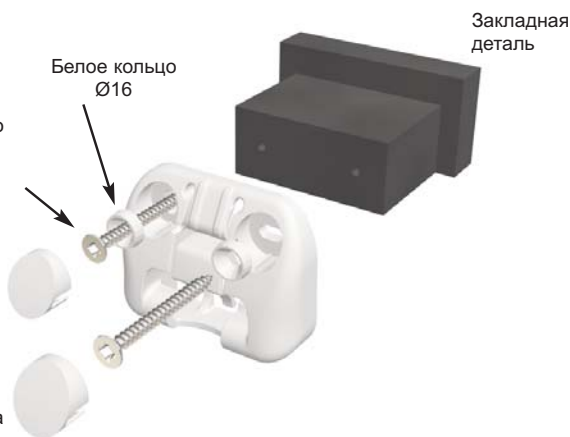

### Вариант крепления с навесной деталью

Для бетонных бассейнов

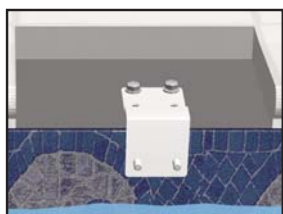

Ø12

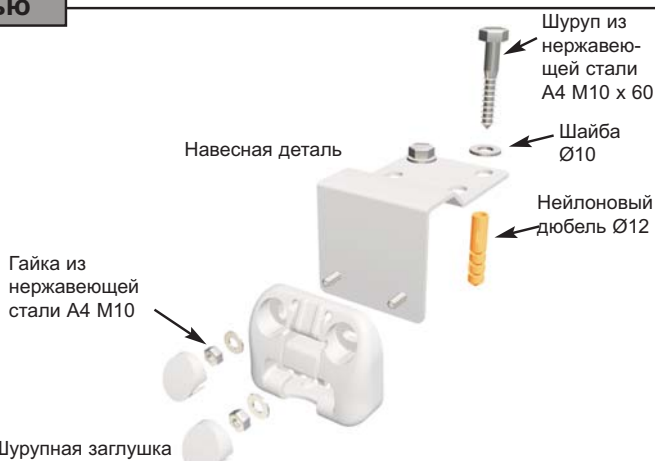
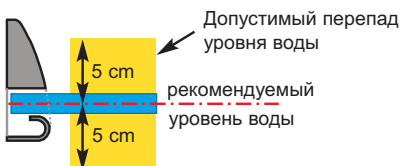

### Вариант крепления с деталью на дюбелях

Для бассейнов из бетона и шлакоблоков толщиной стенки

>= 8 mm

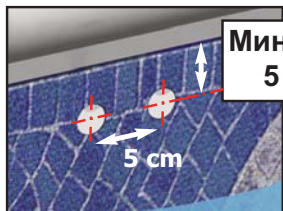

**Минимум 5 см**

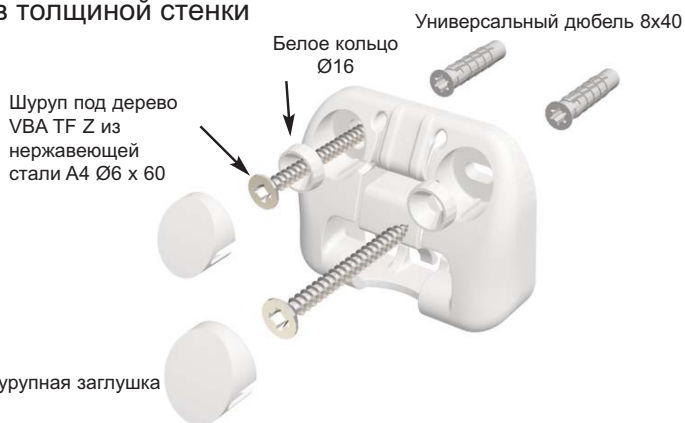
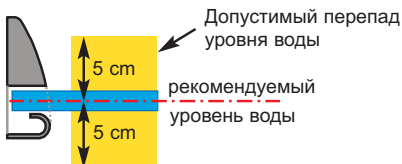

#### Бетон

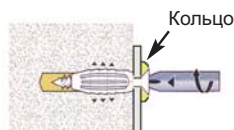

Для качественной фиксации, закручивание следует прекратить при возникновении сопротивления.

#### Шлакоблок

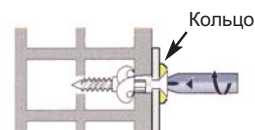

При возникновении сопротивления, следует сделать 3 оборота, что обеспечит окончательную фиксацию.

## УСТАНОВКА QUICK-LOCK

### Регулятор уровня воды обязателен

#### Вариант крепления с закладной деталью

Для бетонных бассейнов

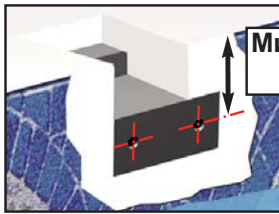

Минимум  
5 см

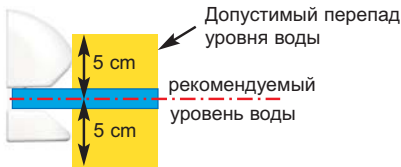

Допустимый перепад  
уровня воды

рекомендуемый  
уровень воды

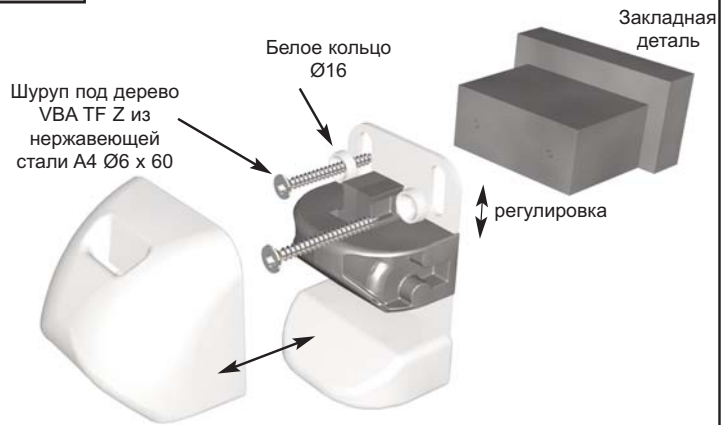

#### Вариант крепления с навесной деталью

Для бетонных бассейнов

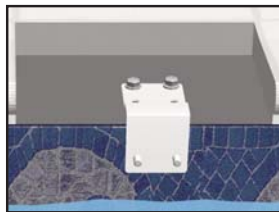

Ø12

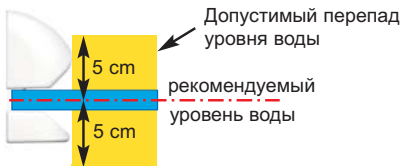

Допустимый перепад  
уровня воды

рекомендуемый  
уровень воды

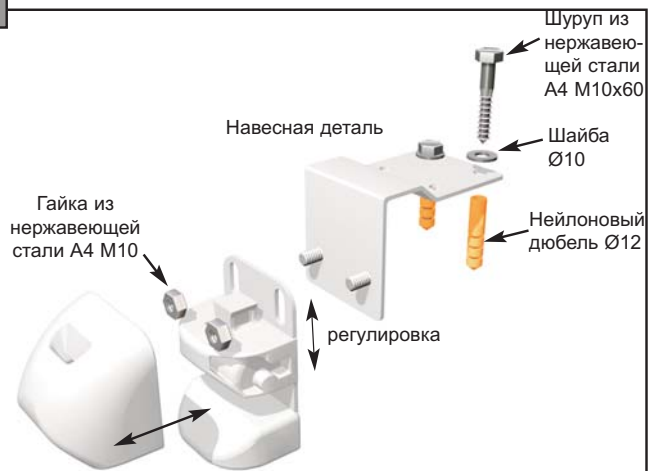

#### Вариант крепления с деталью на дюбелях

Для бассейнов из бетона и шлакоблоков толщиной стенки  $\geq 8\text{mm}$

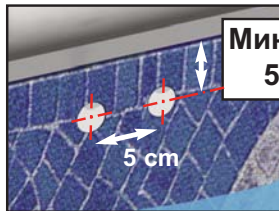

Минимум  
5 см

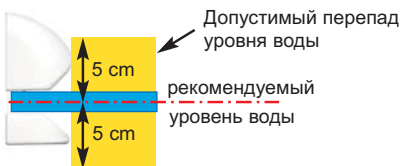

Допустимый перепад  
уровня воды

рекомендуемый  
уровень воды

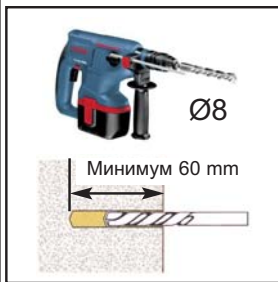
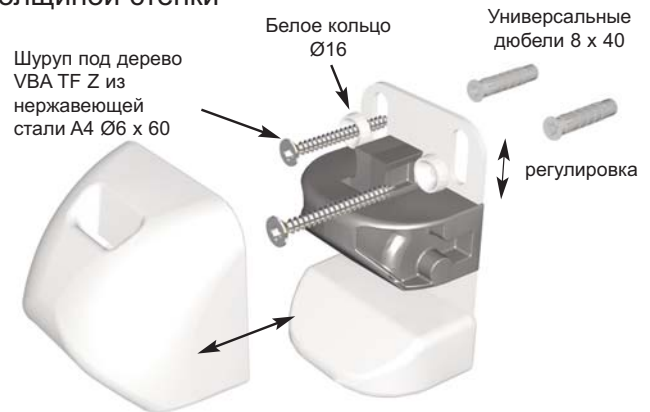

Ø8

Минимум 60 мм

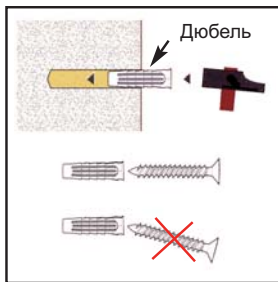

Дюбель

#### Бетон

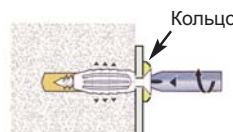

Кольцо

Для качественной фиксации, закручивание следует прекратить при возникновении сопротивления.

#### Шлакоблок

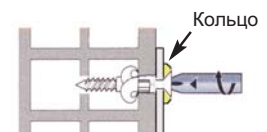

Кольцо

При возникновении сопротивления, следует сделать 3 оборота, что обеспечит окончательную фиксацию.





## УСТАНОВКА РЫМ-БОЛТА PASSE-SANGLE

Болт для борта из бетона



Ø20

Глубина : 5 cm



Головка рым-болта должна быть выше уровня поверхности.



**Не вдавливать силой рым-болт в отверстие, меньшее диаметром.**

Болт для борта из дерева



Крестообразный шуруп Ø4 x 25



Ø20

Глубина : 4,5 cm

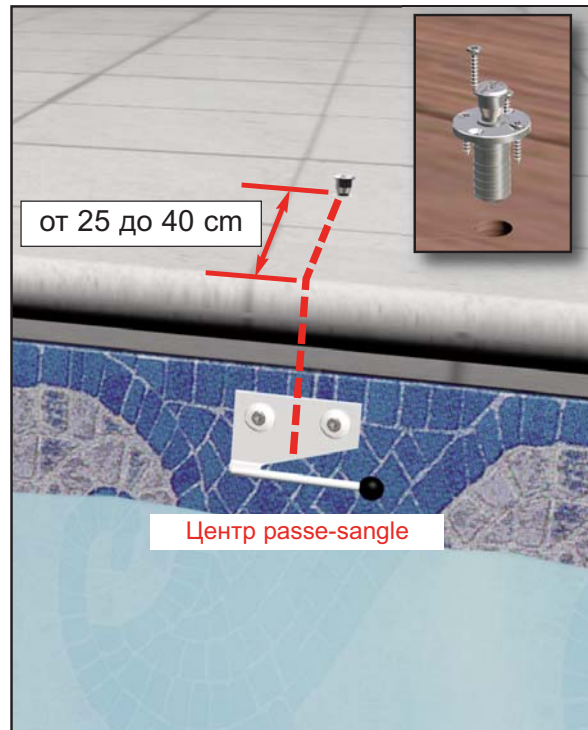

## УСТАНОВКА РЕМНЯ PASSE-SANGLE

14



или



+

+

+



1

**Натянуть ремень**

*пластины должны касаться нижней части Passe-sangle*

2

**Подтянуть скобу к петле и прижать её ударив молотком**

*протянуть дважды ремень сквозь скобу*

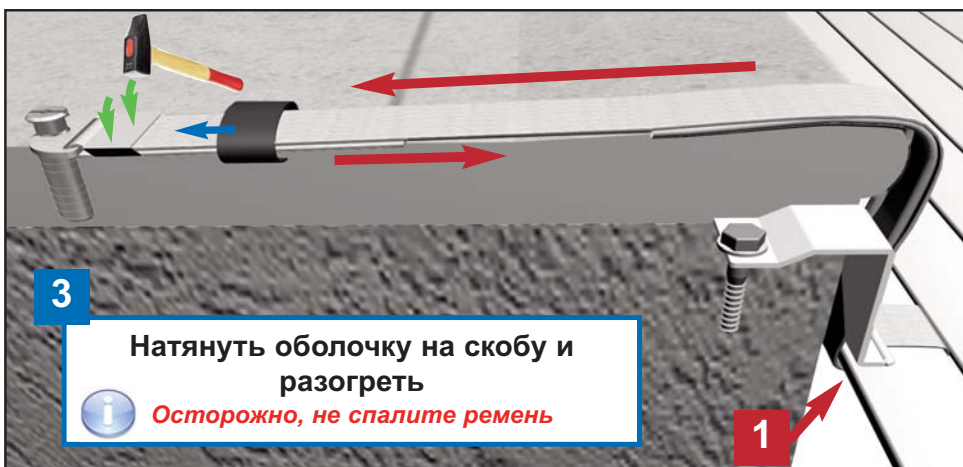

3

**Натянуть оболочку на скобу и разогреть**

*Осторожно, не спалите ремень*

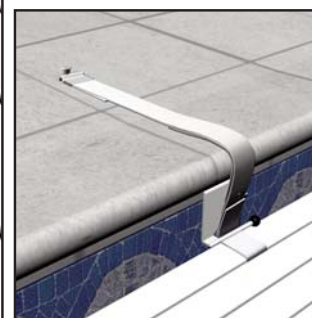



## ОТКРЫТИЕ / ЗАКРЫТИЕ БАССЕЙНА

- Человек осуществляющий открытие / закрытие бассейна должен заранее убедиться в том, что никого нет в бассейне.
- Категорически запрещается останавливать накрытие в промежуточной позиции. Это может привести к тому, что купающийся окажется под накрытием.
- Во время использования автоматической щетки под накрытием, убедитесь в том, что провод не мешает скольжению пластин.
- Перед закрытием крайне важно убрать все предметы плавающие в воде.
- Не блокировать накрытие при наматывании и разматывании.
- Не использовать накрытие если пластины замерзли.
- Открытие и закрытие бассейна осуществляется одним человеком (3 мин.).

### Открытие :

- Отстегните все ремни безопасности.
- Поверните ключ (позиция II) и полностью откройте бассейн.
- Ключ и другие принадлежности для открытия бассейна храните в недоступном для детей месте.

**Прежде чем запустить двигатель, убедитесь в том, что ремни безопасности отстегнуты**

### Закрытие :

- При закрытии поверните ключ (позиция I) придерживая его до полного закрытия бассейна.
- Пристегните ремни безопасности.
- Ключ и другие принадлежности для открытия бассейна храните в недоступном для детей месте.

**НЕ СВОДИТЕ ГЛАЗ С БАССЕЙНА ВО ВРЕМЯ ОТКРЫТИЯ И ЗАКРЫТИЯ БАССЕЙНА.**

16

## КАК ПРИСТЕГИВАТЬ И ОТСТЕГИВАТЬ РЕМНИ PUSH-LOCK

### пристегивание



### отстегивание

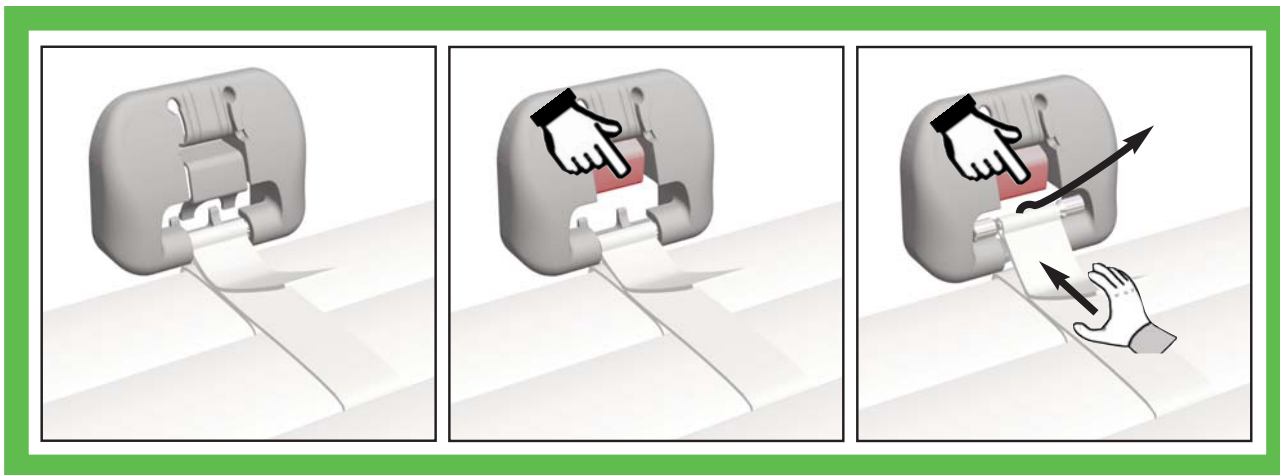

## КАК ПРИСТЕГИВАТЬ И ОТСТЕГИВАТЬ QUICK-LOCK

### пристегивание

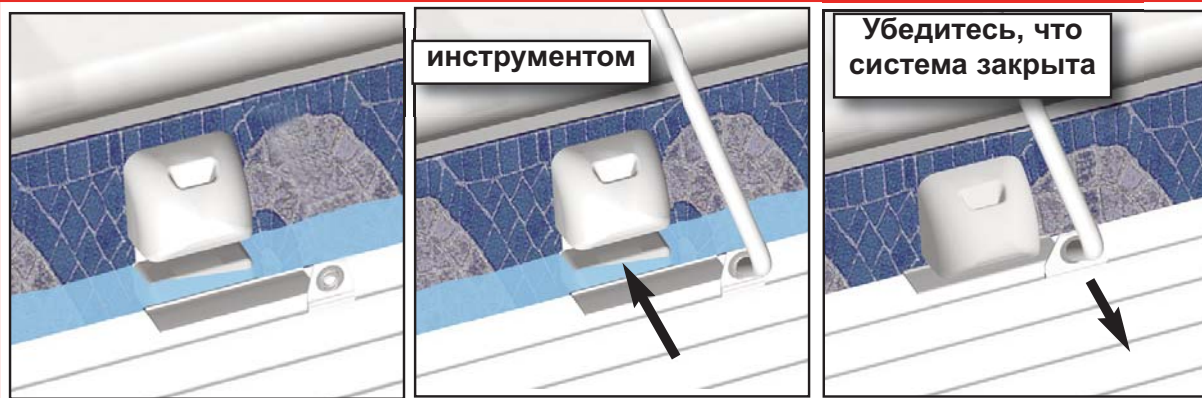

### отстегивание

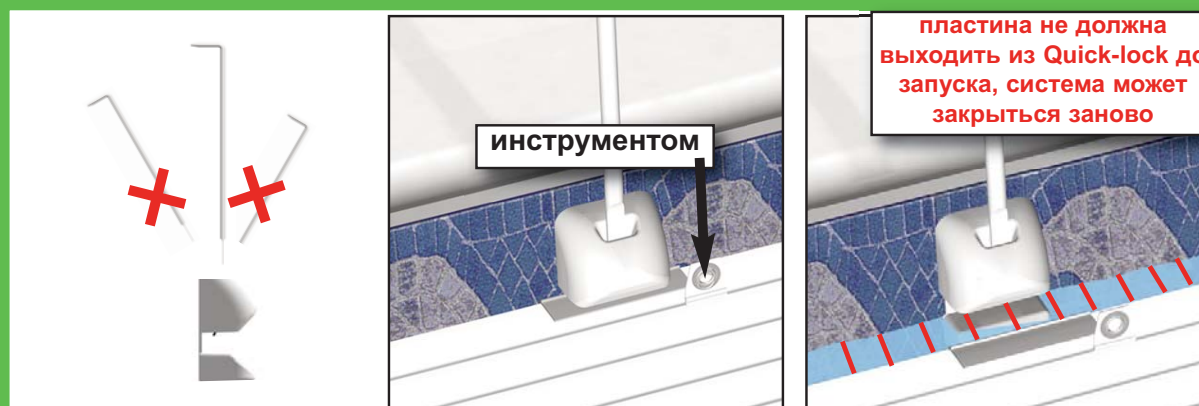

## КАК ПРИСТЕГИВАТЬ И ОТСТЕГИВАТЬ РЕМНИ PASSE-SANGLE

### пристегивание



### отстегивание

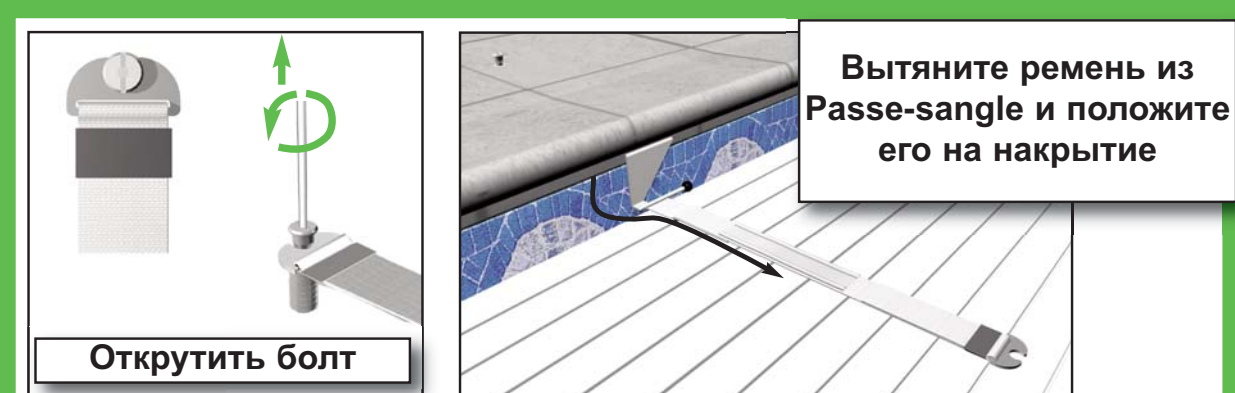

## ОСТАНОВКА СИСТЕМЫ ВО ВРЕМЯ ОТКРЫТИЯ БАССЕЙНА

### 1 - Остановка из-за блокирования накрытия

(если вы забыли отстегнуть ремни или другое)

- Произвести закрытие в течении не менее **3 секунд**.

*(Следующее открытие будет защищено системой)*

- Устранить причину блокирования и возобновить открытие.

### 2 - Несвоевременная остановка :

- Закрытие в течении **1- 3 секунд**.

*(Следующее открытие не будет защищено системой)*

- Возобновить открытие.

В случае несвоевременной остановки уменьшить чувствительность выключателя - изменить параметры «порога чувствительности» стр. 9

**Использование накрытия с автоматическим выключателем в режиме «отключен», может привести к повреждениям двигателя, щита управления и пластин.**

**В таком случае гарантия при возврате не действительна.**

плата включена	Temoin			O	F	Лампочка мигает
	Темп	Темп	Темп			
Открытие под контролем	●	●	●	○	○	Лампочка горит
Открытие без контроля	●	●	●	○	○	
Закрытие	●	○	○	○	●	
Срабатывание выключателя	●	○	○	○	○	

плата отключена	Temoin			O	F	Лампочка мигает
	Темп	Темп	Темп			
Открытие	●	●	●	○	○	Лампочка горит
Закрытие	●	○	○	○	●	



### УРОВЕНЬ ВОДЫ

- Для обеспечения правильного функционирования смывающего устройства, следите за тем, чтобы уровень воды в бассейне не менялся и соответствовал рекомендациям производителя. (Обязательно использовать регулятор уровня воды).
- Слишком высокий уровень является результатом засорения переливной трубы.
- Пониженный уровень может привести к блокированию системы накрытия.
- При наличии канавки, необходима установка регулятора уровня воды.

### РУКОЯТКА



Ее использование не повлияет на настройку конечного положения.

### СМАЗКА ПОДШИПНИКОВ



- Встряхнуть баллончик перед применением.
- Держать баллончик в прямом положении (см. рисунок).
- Вставить распыриватель в отверстие вала.
- Впрыснуть нажав 5 раз продолжительностью в 1 секунду.

Совершать смазку при монтаже и уходе за смывающим устройством.

### ФИЛЬТРАЦИЯ

- В период повышенной солнечной активности необходимо перепрограммировать режим фильтрации. Как только температура воды в бассейне достигнет 25°C, фильтрация должна производиться в постоянном режиме работы.

### УХОД ЗА НАКРЫТИЕМ (ВОЗЛАГАЕТСЯ НА ПОЛЬЗОВАТЕЛЯ БАССЕЙНА)

- Чистить накрытие 2 раза в год при его подготовке к зиме и перед началом нового купального сезона. В воде содержится кальций, поэтому рекомендуем использование специального средства для удаления накипи. Промывка накрытия производится под напором струи теплой воды со средством Décalcit super.
- Также регулярно чистить держатели ремней, особенно рым-болты, чтобы они не заедали. Советуем смазывать их каждый год для оптимального функционирования.
- В случае чрезмерных нагрузок на накрытие (падение тяжёлого предмета), следует произвести проверку всей системы.
- Ежегодно проверять состояние ремней.
- Смазывать один раз в год подшипники смывающего устройства, желательно после зимы.

### ЗИМОВКА

- Подготовка к зиме бассейна зависит от его географического расположения.
- Закройте накрытие.

### ОБСЛУЖИВАНИЕ

- Любое вмешательство должно осуществляться профессионалом, который при необходимости может связаться со строителем бассейна.
- Все используемые запасные части должны обеспечиваться только фирмой DEL.
- Проверьте состояние накрытия.
- В начале плавательного сезона и при несчастном случае (падение человека, град, ...) необходимо проверить нет ли повреждений на пластинах. Это может привести к неисправности накрытия (царапины, отверстия, деформация). При повреждениях произвести замену пластин или всего накрытия.
- Ни зимой ни летом не покрывать накрытие брезентом из-за риска повреждения связанного с изменением температуры.
- Проверить состояние ремней (швы и защитные оболочки).  
Заменить оболочку если она больше не защищает ремень от износа в связи с трением о бортовой камень.

УВАЖАЕМЫЙ ПОЛЬЗОВАТЕЛЬ БАСЕЙНА,

ВЫ ПРИОБРЕЛИ АВТОМАТИЧЕСКОЕ НАКРЫТИЕ DEL. МЫ БЛАГОДАРИМ ВАС ЗА ВАШ ВЫБОР И ОКАЗАННОЕ НАМ ДОВЕРИЕ. СОВЕТУЕМ ВНИМАТЕЛЬНО ПРОЧИТАТЬ НИЖЕ УКАЗАННЫЕ РЕКОМЕНДАЦИИ.

## С О В Е Т Ы   Б Е З О П А С Н О С Т И

- БАСЕЙН МОЖЕТ ПРЕДСТАВЛЯТЬ СЕРЬЕЗНУЮ УГРОЗУ ДЛЯ ВАШИХ ДЕТЕЙ. НЕСЧАСТНЫЙ СЛУЧАЙ ПРОИСХОДИТ ОЧЕНЬ БЫСТРО.
- ДАЖЕ ЕСЛИ РЕБЕНОК УМЕЕТ ПЛАВАТЬ, ВАШЕ ПРИСУТВИЕ НЕОБХОДИМО И ВЫ ДОЛЖНЫ ПРОЯВЛЯТЬ МАКСИМАЛЬНОЕ ВНИМАНИЕ.
- ЕСЛИ БАСЕЙН ОТКРЫТ, ПРИСУТВИЕ ВЗРОСЛОГО ОБЯЗАТЕЛЬНО.

**ЗАПОМНИТЕ И ЗАПИШИТЕ ВОЗЛЕ БАСЕЙНА ТЕЛЕФОНЫ ПЕРВОЙ НЕОБХОДИМОЙ ПОМОЩИ:**

- ПОЖАРНЫЕ :
- СКОРАЯ ПОМОЩЬ :
- ПЕРВАЯ ПОМОЩЬ ПРИ ОТРАВЛЕНИИ :

Научитесь как правильно спасать утопающего.

- ЭТО НАКРЫТИЕ НЕ ОСВОБОЖДАЕТ ВАС ОТ ОТВЕТСТВЕННОСТИ. ОНО НЕ МОЖЕТ ЗАМЕНИТЬ БДИТЕЛЬНОГО ВЗРОСЛОГО (РОДИТЕЛЕЙ). БДИТЕЛЬНОСТЬ ЯВЛЯЕТСЯ ОЧЕНЬ ВАЖНЫМ ФАКТОРОМ БЕЗОПАСНОСТИ МАЛЕНЬКИХ ДЕТЕЙ.
- СОБЛЮДАЙТЕ УРОВЕНЬ ВОДЫ УКАЗАННЫЙ ПРОИЗВОДИТЕЛЕМ.
- НАКРЫТИЕ ДОЛЖНО БЫТЬ ЗАКРЫТО В СЛУЧАЕ ВАШЕГО ОТСУТВИЯ.
- УБЕДИТЕСЬ В ОТСУТВИИ КУПАЮЩИХСЯ, ВО ВРЕМЯ ЗАКРЫТИЯ БАСЕЙНА.
- КЛЮЧ И ДРУГИЕ ПРИНАДЛЕЖНОСТИ ДЛЯ ОТКРЫТИЯ БАСЕЙНА ХРАНИТЕ В НЕДОСТУПНОМ ДЛЯ ДЕТЕЙ МЕСТЕ.
- ЗАПУСК ОБЯЗАТЕЛЬНО ПРОВОДИТСЯ ОТВЕТСТВЕННЫМ ВЗРОСЛЫМ.
- ЗАПРЕЩАЕТСЯ ХОДИТЬ И ПРЫГАТЬ НА НАКРЫТИИ.
- РЕБЕНОК МОЖЕТ УТОНУТЬ МЕНЬШЕ ЧЕМ ЗА 3 МИНУТЫ. НИЧТО НЕ ЗАМЕНЯЕТ БДИТЕЛЬНОСТЬ ОТВЕТСТВЕННОГО ВЗРОСЛОГО.



СТРОИТЕЛЬ БАСЕЙНА

ZA La basse croix rouge 35530 Brécé - Франция - тел : +33 (0)2 99 00 17 72 - факс : +33 (0)2 99 04 28 70 -  
E-mail : [export@del-piscine.fr](mailto:export@del-piscine.fr)

